

D.HOME

Sofas' Vanity



CHIASMO

D.HOME
www.dhomeitalia.it

www.dhomeitalia.it

I N D E X

Sofas' Vanity

ChIASMO /0.1
sofa
P.08>11

ChIASMO /0.2
sofa
P.12>17

ChIASMO /0.3
sofa
P.18>23

ChIASMO /0.4
sofa
P.24>27

Connubio tra dinamismo e armonia



/

/IT_ La ricerca della perfezione della scultura classica, ha portato all'ideazione del Chiasmo. Attraverso la disposizione incrociata degli arti (alla gamba flessa corrisponde il braccio opposto flessa, alla gamba tesa corrisponde il braccio opposto teso), viene risolto il problema dell'equilibrio della figura stante.

/ EN_ The combination of dynamism and harmony
The quest for perfection of classical sculpture led to the conception of the Chiasmo. Through the arrangement cross of the limbs (the flexed leg corresponds to the opposite arm flexed, the outstretched leg corresponds to the opposite arm outstretched), the problem is solved of the balance of the figure standing.

/ DE_ Die Kombination aus Dynamik und Harmonie
Das Streben nach Perfektion der klassischen Bildhauerei führte zur Erschaffung des Chiasmo. Durch die Kreuzanordnung der Gliedmaßen (das gebeugte Bein entspricht dem gegenüberliegenden Arm gebeugt, das ausgestreckte Bein entspricht dem dem gegenüberliegenden ausgestreckten Arm), löst man das Problem des Gleichgewichts der stehenden Figur.



0.1 ChIASMO_sofa / fabric

design_Claudio Donà

/ IT_Tessuto Libertas colore 9 / EN_Fabric Libertas color 9 / DE_Stoff Libertas farbe 9



0.1 ChIASMO_sofa / fabric

design_Claudio Donà



/

/ IT _Il ritmo bilanciato di alterne flessioni e tensioni coinvolge l'intero sofa, conferendo una natura mutevole allo stesso, mai uguale, sempre nuovo. Un dinamismo continuo delle sue linee e delle forme. Superfici, tagli, angoli, aperture, ombre sono gli elementi che danno vigore al modello Chiasmo.

/ EN _The balanced rhythm of alternating flexures and tensions involves the entire sofa, conferring a mutable nature to the same, never the same, always new. A continuous dynamism of its lines and shapes: surfaces, cuts, angles, openings and shadows are the elements that give vigour to the Chiasmo model.

/ DE _Der ausgewogene Rhythmus von abwechselnden Biegungen und Spannungen umfasst das gesamte Sofa ein und verleiht ihm eine wandelbare, nie gleiche und immer neue Natur. Eine kontinuierliche Dynamik seiner Linien und Formen, Oberflächen, Schnitte, Winkel, Öffnungen und Schatten sind die Elemente, die die dem Modell Chiasmo Lebendigkeit verleihen.

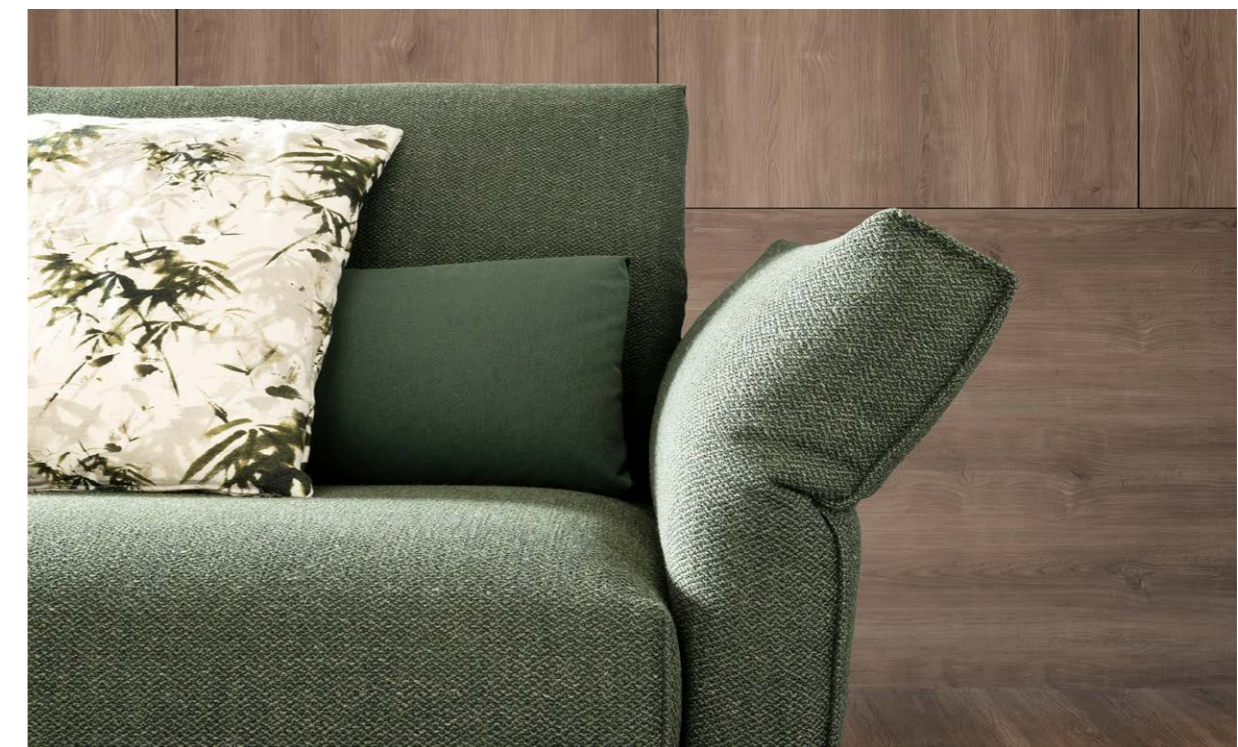

0.2 ChIASMO_{sofa} / fabric

design_Claudio Donà

/ IT_Tessuto Vivace colore 603 / EN_Fabric Vivace color 603 / DE_Stoff Vivace farbe 603



0.2 ChIASMO_{sofa} / fabric

design_Donà Claudio

Dal progetto alla cura del particolare



/

/ IT _Perché limitare la fantasia quando la si può addirittura stimolare. Il Chiasmo offre soluzioni tra le più fantasiose grazie alla sua penisola trapezoidale. Addirittura componibile con due elementi speculari, in modo tale da creare un impensabile angolo a 90° gradi.

/ EN _From design to detail care
Why limit the imagination when you can even stimulate it? Chiasmo offers of the most imaginative solutions thanks to its trapezoidal section, even modular with two mirror elements, so as to create an unthinkable angle of 90° degrees.

/ DE _ Vom Design bis zum Detail
Warum die Phantasie einschränken wenn man sie sogar stimulieren kann? Das Chiasmo bietet eine der phantasievollsten Lösungen dank seiner trapezförmigen Halbinsel, die man auch modular mit zwei gespiegelten Elementen erzeugen kann, so dass ein undenkbarer Winkel von 90° Grad entsteht.



0.2 ChIASMO_{sofa} / fabric

design_Claudio Donà



0.3 ChIASMO_{sofa} / fabric

design_Donà Claudio

Immaginare il proprio spazio attraverso l'arte del relax

/

/IT _Grazie alle sue linee confortevoli, Chiasmo abbraccia l'ambiente come a emanare uno spirito placido e assorto. Forme classiche, accostate al movimento di schienali e braccioli, rendono questo divano il fulcro della zona living.

/ EN _ Envisioning your own space through the art of relaxation
Thanks to its comfortable lines, Chiasmo embraces the environment as if to emanating a spirit placid and absorbed. Classic forms combined with the movement of backrests and armrests make this sofa the centrepiece of the living area.

/ DE _ Sich den Raum durch die Kunst der Entspannung vorstellen
Dank seiner komfortablen Linien, umarmt Chiasmo die Umgebung, als würde er eine ruhige und versunkene Stimmung auszustrahlen. Klassische Formen kombiniert mit der Bewegung von Rückenlehnen und Armlehnen machen dieses Sofa zum Herzstück des Wohnbereiches.



0.3 CHIASMO_{sofa} / fabric

design_Claudio Donà

/ IT_Tessuto Sirius colore 907 / EN_Fabric Sirius color 907 / DE_Stoff Sirius farbe 907



0.3 ChIASMO_{sofa} / fabric

design_Donà Claudio



0.4 ChIASMO_{sofa} / fabric

design_Donà Claudio

Materiali e forme, uguale a possibilità

/

/ IT _Capace di sorprendere con le sue molteplicità di disposizioni, il Chiasmo permette un illimitato sfogo creativo. L'accostamento tra i vari materiali, abbinato alle modularità ricercate (come la chaise large), rendono possibile mille o più combinazioni.

/ EN _ Materials and shapes, equal to possibility
Capable of surprising with its multiplicity of arrangements, the Chiasmo allows unlimited creative outlet. The combination of the various materials, combined the sought-after modularity (such as the chaise large), make a thousand or more combinations possible.

/ DE _ Materialien und Formen, die neue Möglichkeiten entstehen lassen
Das Chiasmo kann durch seine Vielzahl von Arrangements überraschen, denn es erlaubt einen unbegrenzten kreativen Spielraum. Die Kombination der verschiedenen Materialien und angefragten Modularitäten (wie z.B. die Chaise large), bieten tausende mögliche Kombinationen.



0.4 CHIASMO_{sofa} / fabric

design_Claudio Donà

/ IT_Tessuto Bunda colore 48 / EN_Fabric Bunda color 48 / DE_Stoff Bunda farbe 48



Index Sofas' Vanity
design_Claudio Donà

ChIASMO /0.1 P.08>11



ChIASMO /0.2 P.12>17



ChIASMO /0.3 P.18>23



ChIASMO /0.4 P.24>27



PRICE LIST

Sofas' Vanity

ChIASMO /0.1
sofa fabrics
P.30

ChIASMO /0.2
sofa fabrics
P.31

ChIASMO /0.3
sofa fabrics
P.32

ChIASMO /0.4
sofa fabrics
P.33

MoDULARITÀ /0.5
P.34>41

/ IT _Le cromie di tessuti e pelli sono puramente indicative, l'azienda si riserva di modificare e di fornire l'adeguato materiale di supporto alla vendita quali campionari e gamma tessuti.
/ EN _The tonalities of the fabrics and the leather are merely indicative. The company reserves the right to change them and to furnish the necessary material for the sales support as well as samples and collections of fabrics. / DE _Die Farbnancen der Stoffe und Leder sind rein indikativ. Die Firma behält sich das Recht vor, Änderungen vorzunehmen. Diese werden durch geeignetes VK-Material wie Muster Stofffahnen rechtzeitig zur Verfügung gestellt.

0.1 ChIASMO_{sofa} / fabric

design_Claudio Donà

The Fabrics of Sofas



/ IT **ELEMENTI**
DIVANO
n°2 POGGIARENE
CUSCINO 60x60 cm

RIVESTIMENTO
LIBERTAS – COLORE 9 – CATEGORIA SPECIAL
FULU – COLORE 112 – CATEGORIA SPECIAL
MIRACH – CATEGORIA MORE LUXURY

/ EN **ELEMENTS**
SOFA
n°2 BACK CUSHION
CUSHION 60x60

FABRICS
LIBERTAS – COLOR 9 – CATHEGORY SPECIAL
FULU – COLOR 112 – CATHEGORY SPECIAL
MIRACH – CATHEGORY MORE LUXURY

/ DE **ELEMENTE**
SOFA
n°2 RÜCKENKISSEN
KISSEN 60x60

SOFASTOFFE
LIBERTAS – FARBE 9 – KATEGORIE SPECIAL
FULU – FARBE 112 – KATEGORIE SPECIAL
MIRACH – KATEGORIE MORE LUXURY

PREZZO / Price / Preis € 3.650,00 (+ IVA)

0.1 ChIASMO / modularità e dimensioni / Elements and dimensions / Elemente un Masse

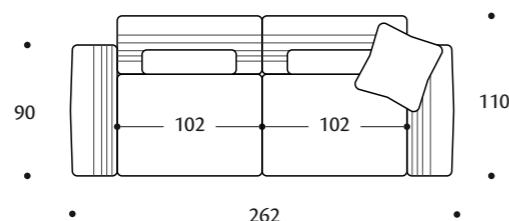

APERTO / OPEN / OFFEN 262 x 110 cm – CHIUSO / CLOSED / GESCHLOSSEN 232 x 90 cm
VOLUME / VOLUME / VOLUMEN 1,4 m³ – TESSUTO / FABRIC / STOFF 11,9 mlt

0.2 ChIASMO_{sofa} / fabric

design_Claudio Donà

The Fabrics of Sofas



/ IT **ELEMENTI**
TERMINALE
PENISOLA
POGGIARENE
CUSCINO 60x60
CUSCINO 45x45
CUSCINO 53x53

RIVESTIMENTO
VIVACE – COLORE 603 – CATEGORIA EXTRA
VIVACE – COLORE 603 – CATEGORIA EXTRA
NEMBUS – COLORE 3 – CATEGORIA LUXURY
SINFONIA – COLORE 604 – CATEGORIA EXTRA
ANCHA – COLORE 7 – CATEGORIA SPECIAL
ERRAI – CATEGORIA MORE LUXURY

/ EN **ELEMENTS**
END UNIT
CHAISE LARGE
BACK CUSHION
CUSHION 60x60
CUSHION 45x45
CUSHION 53x53

FABRICS
VIVACE – COLOR 603 – CATHEGORY EXTRA
VIVACE – COLOR 603 – CATHEGORY EXTRA
NEMBUS – COLOR 3 – CATHEGORY LUXURY
SINFONIA – COLOR 604 – CATHEGORY EXTRA
ANCHA – COLOR 7 – CATHEGORY SPECIAL
ERRAI – CATHEGORY MORE LUXURY

/ DE **ELEMENTE**
ENDEINHEIT
CHAISE LARGE
RÜCKENKISSEN
KISSEN 60x60
KISSEN 45x45
KISSEN 53x53

SOFASTOFFE
VIVACE – FARBE 603 – KATEGORIE EXTRA
VIVACE – FARBE 603 – KATEGORIE EXTRA
NEMBUS – COLOR 3 – KATEGORIE LUXURY
SINFONIA – COLOR 604 – KATEGORIE EXTRA
ANCHA – COLOR 7 – KATEGORIE SPECIAL
ERRAI – KATEGORIE MORE LUXURY

PREZZO / Price / Preis € 5.311,00 (+ IVA)

0.2 ChIASMO / Modularità e dimensioni / Elements and dimensions / Elemente un Masse

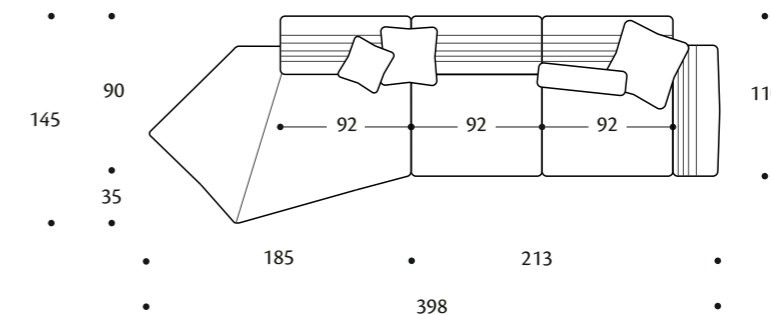

APERTO / OPEN / OFFEN 398 x 145 cm – CHIUSO / CLOSED / GESCHLOSSEN 383 x 125 cm
VOLUME / VOLUME / VOLUMEN 2,8 m³ – TESSUTO / FABRIC / STOFF 17,7 mlt

0.3 ChIASMO_{sofa} / fabric

design_Claudio Donà

The Fabrics of Sofas



/ IT	ELEMENTI	RIVESTIMENTO
	TERMINALE	SIRIUS – COLORE 907 – CATEGORIA SPECIAL
	PENISOLA	SIRIUS – COLORE 907 – CATEGORIA SPECIAL
n°3	POGGIARENE	SIRIUS – COLORE 907 – CATEGORIA SPECIAL
	CUSCINO 60x60	SIRIUS – COLORE 907 – CATEGORIA SPECIAL
n°2	CUSCINO 45x45	ACRAB – COLORE 23 – CATEGORIA MORE LUXURY

/ EN	ELEMENTS	FABRICS
	END UNIT	SIRIUS – COLOR 907 – CATHEGORY SPECIAL
	CHAISE LONGUE	SIRIUS – COLOR 907 – CATHEGORY SPECIAL
n°3	BACK CUSHION	SIRIUS – COLOR 907 – CATHEGORY SPECIAL
	CUSHION 60x60	SIRIUS – COLOR 907 – CATHEGORY SPECIAL
n°2	CUSHION 45x45	ACRAB – COLOR 23 – CATHEGORY MORE LUXURY

/ DE	ELEMENTE	SOFASTOFFE
	ENDEINHEIT	SIRIUS – FARBE 907 – KATEGORIE SPECIAL
	CHAISE LONGUE	SIRIUS – FARBE 907 – KATEGORIE SPECIAL
n°3	RÜCKENKISSEN	SIRIUS – FARBE 907 – KATEGORIE SPECIAL
	KISSEN 60x60	SIRIUS – FARBE 907 – KATEGORIE SPECIAL
n°2	KISSEN 45x45	ACRAB – FARBE 23 – KATEGORIE MORE LUXURY

PREZZO / Price / Preis € 5.683,00 (+ IVA)

0.3 ChIASMO / modularità e dimensioni / Elements and dimensions / Elemente un Masse

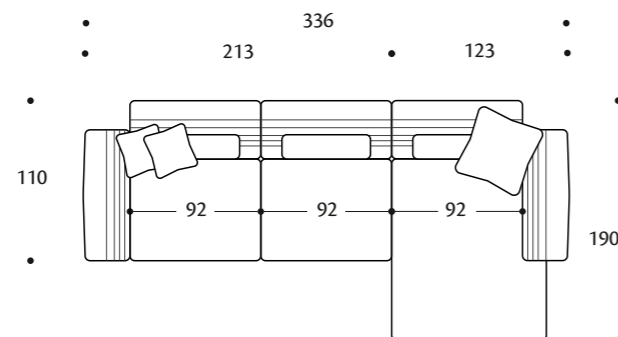

APERTO / OPEN / OFFEN 336 x 190 cm – CHIUSO / CLOSED / GESCHLOSSEN 306 x 170 cm
VOLUME / VOLUME / VOLUMEN 2,4 m³ – TESSUTO / FABRIC / STOFF 19,1 mlt

0.4 ChIASMO_{sofa} / fabric

design_Claudio Donà

The Fabrics of Sofas



/ IT	ELEMENTI	RIVESTIMENTO
n°2	PENISOLA LARGA	BUNDA – COLORE 48 – CATEGORIA EXTRA
n°2	POGGIARENE	SINFONIA – COLORE 604 – CATEGORIA EXTRA
	POUF	SINFONIA – COLORE 604 – CATEGORIA EXTRA
	CUSCINO 60x60	DENEB – COLORE 1 – CATEGORIA MORE LUXURY

/ EN	ELEMENTS	FABRICS
n°2	CHAISE LARGE	BUNDA – COLOR 48 – CATHEGORY EXTRA
n°2	BACK CUSHION	SINFONIA – COLOR 604 – CATHEGORY EXTRA
	POUF	SINFONIA – COLOR 604 – CATHEGORY EXTRA
	CUSHION 60x60	DENEB – COLOR 1 – CATHEGORY MORE LUXURY

/ DE	ELEMENTE	SOFASTOFFE
n°2	CHAISE LARGE	BUNDA – FARBE 48 – KATEGORIE EXTRA
n°2	RÜCKENKISSEN	SINFONIA – FARBE 604 – KATEGORIE EXTRA
	POUF	SINFONIA – FARBE 604 – KATEGORIE EXTRA
	KISSEN 60x60	DENEB – FARBE 1 – KATEGORIE MORE LUXURY

PREZZO / Price / Preis € 5.530,00 (+ IVA)

0.4 ChIASMO / modularità e dimensioni / Elements and dimensions / Elemente un Masse

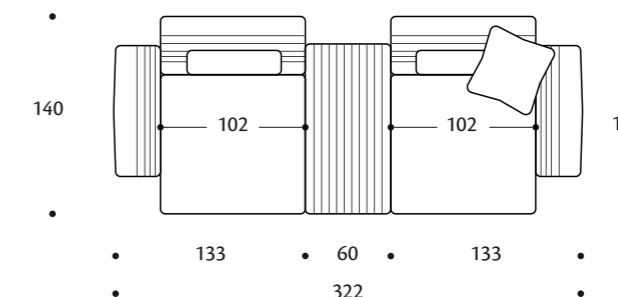

APERTO / OPEN / OFFEN 322 x 140 cm – CHIUSO / CLOSED / GESCHLOSSEN 292 x 120 cm
VOLUME / VOLUME / VOLUMEN 2,5 m³ – TESSUTO / FABRIC / STOFF 17,3 mlt

0.5 MODULARITÀ

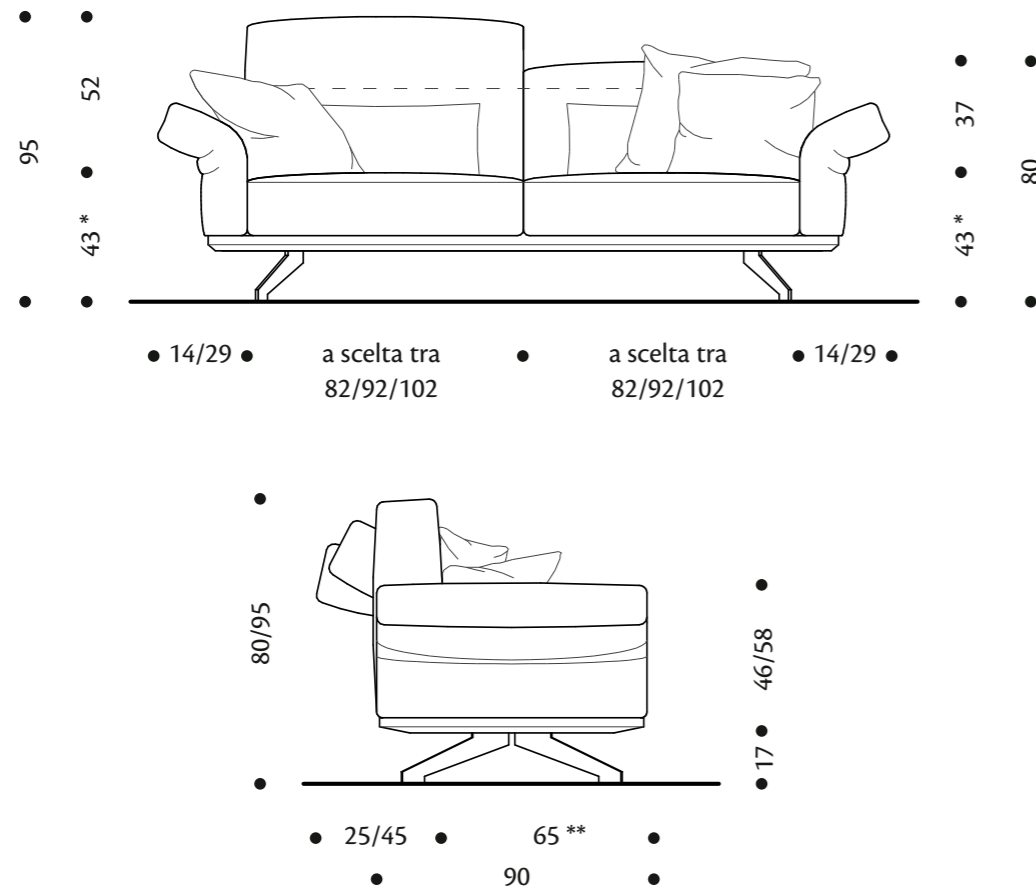

* = Altezza seduta
 ** = Profondità seduta

ARTICOLO ARTICLE	CODE	TESSUTO FABRIC					PELLE LEATHER	
		CLIENTE	EXTRA	SPECIAL	LUXURY	MORE LUXURY	BOXLAND	FLORIDA
DIVANO SOFA								
	CHS364	3.945	4.285	4.610	5.035	5.895	6.560	8.870
334 x 90 cm CHIUSO CLOSED								
2 m ³	13 mlt	POGGIARENI ESCLUSI BACK CUSHIONS EXCLUDED						
	CHS334	3.780	4.105	4.415	4.825	5.645	6.280	8.500
304 x 90 cm CHIUSO CLOSED								
1,8 m ³	13 mlt	POGGIARENI ESCLUSI BACK CUSHIONS EXCLUDED						
	CHS308	3.570	3.880	4.175	4.560	5.335	5.940	8.035
278 x 90 cm CHIUSO CLOSED								
1,7 m ³	13 mlt	POGGIARENI ESCLUSI BACK CUSHIONS EXCLUDED						
	CHS262	2.865	3.115	3.350	3.660	4.285	4.765	6.450
232 x 90 cm CHIUSO CLOSED								
1,4 m ³	9,6 mlt	POGGIARENI ESCLUSI BACK CUSHIONS EXCLUDED						
	CHS242	2.755	2.995	3.220	3.520	4.120	4.585	6.200
212 x 90 cm CHIUSO CLOSED								
1,3 m ³	9,6 mlt	POGGIARENI ESCLUSI BACK CUSHIONS EXCLUDED						

0.5 MODULARITÀ

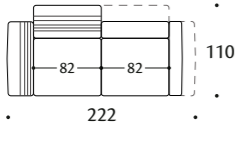
ARTICOLO ARTICLE	CODE	TESSUTO FABRIC					PELLE LEATHER	
		CLIENTE	EXTRA	SPECIAL	LUXURY	MORE LUXURY	BOXLAND	FLORIDA
	CHS222	2.620	2.845	3.060	3.345	3.915	4.355	5.890
192 x 90 cm CHIUSO CLOSED								
1,2 m ³	9,6 mlt	POGGIARENI ESCLUSI BACK CUSHIONS EXCLUDED						

POLTRONA ARMCHAIR

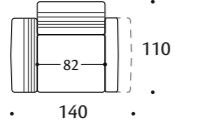
	CHC140	1.665	1.810	1.945	2.130	2.490	2.770	3.750
110 x 90 cm CHIUSO CLOSED								
0,7 m ³	6,2 mlt	POGGIARENI ESCLUSI BACK CUSHIONS EXCLUDED						

TERMINALE END UNIT

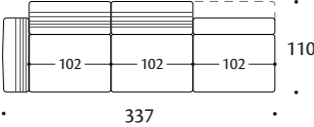
	CHE337	3.590	3.900	4.195	4.585	5.365	5.970	8.075
322 x 90 cm CHIUSO CLOSED								
1,9 m ³	11,7 mlt	POGGIARENI ESCLUSI BACK CUSHIONS EXCLUDED						

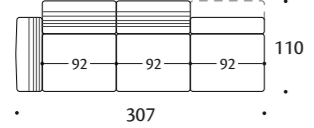
	CHE307	3.425	3.720	4.000	4.375	5.115	5.695	7.700
292 x 90 cm CHIUSO CLOSED								
1,9 m ³	11,7 mlt	POGGIARENI ESCLUSI BACK CUSHIONS EXCLUDED						

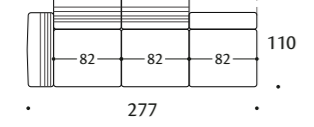
	CHE277	3.210	3.490	3.755	4.100	4.800	5.340	7.225
262 x 90 cm CHIUSO CLOSED								
1,6 m ³	11,7 mlt	POGGIARENI ESCLUSI BACK CUSHIONS EXCLUDED						

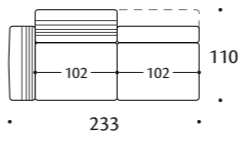
ARTICOLO ARTICLE	CODE	TESSUTO FABRIC					PELLE LEATHER	
		CLIENTE	EXTRA	SPECIAL	LUXURY	MORE LUXURY	BOXLAND	FLORIDA
	CHE233	2.515	2.730	2.935	3.210	3.755	4.180	5.655
218 x 90 cm CHIUSO CLOSED								
1,3 m ³	8,3 mlt	POGGIARENI ESCLUSI BACK CUSHIONS EXCLUDED						

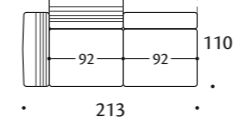
	CHE213	2.405	2.610	2.805	3.070	3.590	3.995	5.405
180 x 90 cm CHIUSO CLOSED								
1,2 m ³	8,3 mlt	POGGIARENI ESCLUSI BACK CUSHIONS EXCLUDED						

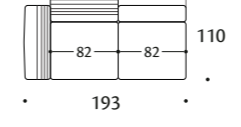
	CHE193	2.260	2.455	2.640	2.885	3.375	3.760	5.085
178 x 90 cm CHIUSO CLOSED								
1,1 m ³	8,3 mlt	POGGIARENI ESCLUSI BACK CUSHIONS EXCLUDED						

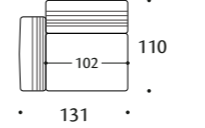
	CHE131	1.435	1.560	1.680	1.835	2.145	2.390	3.230
116 x 90 cm CHIUSO CLOSED								
0,7 m ³	4,9 mlt	POGGIARENI ESCLUSI BACK CUSHIONS EXCLUDED						

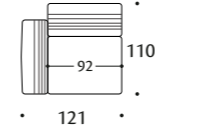
	CHE121	1.380	1.500	1.615	1.765	2.065	2.295	3.105
109 x 90 cm CHIUSO CLOSED								
0,6 m ³	4,9 mlt	POGGIARENI ESCLUSI BACK CUSHIONS EXCLUDED						

0.5 MODULARITÀ

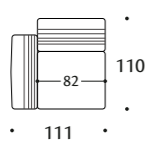
ARTICOLO ARTICLE	CODE	TESSUTO FABRIC					PELLE LEATHER	
		CLIENTE	EXTRA	SPECIAL	LUXURY	MORE LUXURY	BOXLAND	FLORIDA
	CHE111	1.310	1.420	1.530	1.670	1.955	2.175	2.940
96 x 90 cm CHIUSO CLOSED								
0,6 m ³	4,9 mlt	POGGIARENI ESCLUSI BACK CUSHIONS EXCLUDED						

PENISOLA CHAISE LONGUE

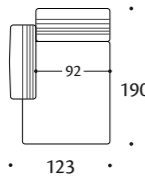
	CHL123	1.985	2.156	2.320	2.535	2.965	3.300	4.465
108 x 170 cm CHIUSO CLOSED								
1,2 m ³	6,7 mlt	POGGIARENI ESCLUSI BACK CUSHIONS EXCLUDED						

PENISOLA LARGA CHAISE LARGE

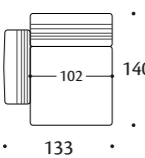
	CHL133	1.985	2.156	2.320	2.535	2.965	3.300	4.465
118 x 120 cm CHIUSO CLOSED								
1 m ³	6 mlt	POGGIARENI ESCLUSI BACK CUSHIONS EXCLUDED						

PENISOLA ORIGINALE ORIGINAL CHAISE LARGE

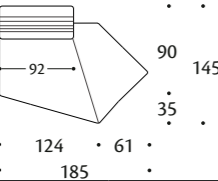
	CHL185	2.120	2.300	2.475	2.705	3.165	3.520	4.765
185 x 125 cm CHIUSO CLOSED								
1,6 m ³	6,8 mlt	POGGIARENI ESCLUSI BACK CUSHIONS EXCLUDED						

POUF POUF

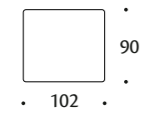
	CHP102	830	900	970	1.060	1.240	1.380	1.865
102 x 90 cm								
0,6 m ³	3 mlt	POGGIARENI ESCLUSI BACK CUSHIONS EXCLUDED						

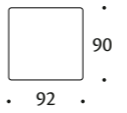
ARTICOLO ARTICLE	CODE	TESSUTO FABRIC					PELLE LEATHER	
		CLIENTE	EXTRA	SPECIAL	LUXURY	MORE LUXURY	BOXLAND	FLORIDA
	CHP092	740	800	860	940	1.100	1.225	1.660
92 x 90 cm								
0,6 m ³	2,4 mlt	// //						

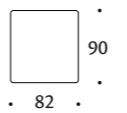
	CHP082	720	780	840	920	1.075	1.195	1.615
82 x 90 cm								
0,5 m ³	2,3 mlt	// //						

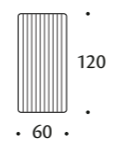

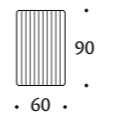
	CHP120	855	930	1.000	1.095	1.280	1.425	1.925
60 x 120 cm								
0,5 m ³	3 mlt	// //						

	CHP060	820	890	960	1.045	1.225	1.365	1.845
60 x 90 cm								
0,4 m ³	2,3 mlt	// //						

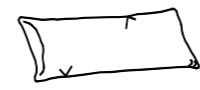
POGGIARENI BACK CUSHION

	CHB000	47	64	70	79	95	A PREVENTIVO TO QUOTE	A PREVENTIVO TO QUOTE
75 / 65 / 55 x 30 cm								
0 m ³	0,8 mlt	N°1 PER SEDUTA N°1 FOR SEAT						

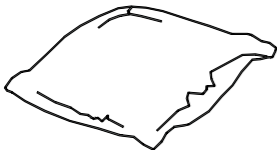
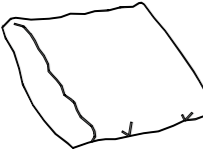
0.5 MODULARITÀ

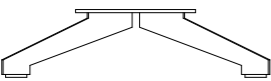
ARTICOLO ARTICLE	CODE	TESSUTO FABRIC					PELLE LEATHER	
		CLIENTE	EXTRA	SPECIAL	LUXURY	MORE LUXURY	BOXLAND	FLORIDA
CUSCINI DECORATIVI CUSHION								
	C6060	64	98	110	127	160	A PREVENTIVO TO QUOTE	A PREVENTIVO TO QUOTE
60 x 60 cm								
0 m ³								
	C5353	57	86	97	112	140	A PREVENTIVO TO QUOTE	A PREVENTIVO TO QUOTE
53 x 53 cm								
0 m ³								
	C4545	51	75	84	96	119	A PREVENTIVO TO QUOTE	A PREVENTIVO TO QUOTE
45 x 45 cm								
0 m ³								
PIEDI FEETS								
	CHF000	TINTA NERO OPACO				TINTA TITANIO		
// //								
0,15 m ³ /set		/	// //					

CHIASMO

ITA

STRUTTURA: realizzata in massello di legno di abete e multistrato, rivestita con vellutino accoppiato a resinato (gr. 200). Sono presenti anche due barre metalliche di sostegno nel sotto-scocca.

IMBOTTITURA: i cuscini di seduta sono in poliuretano espanso D/35 indeformabile con bombatura D/25 indeformabile, rivestiti con vellutino accoppiato a resinato gr. 200.

I cuscini di schienale e braccioli sono in poliuretano espanso D/28 indeformabile con bombatura in ovatta siliconica g.300, rivestiti in ovatta siliconica g.380 e cotone bianco.

AGGANCIO: vari stilette in acciaio fissi nella struttura lignea permettono lo smontaggio agevole di ogni schienale e bracciolo.

MECCANISMO: sono presenti all'interno di schienali e braccioli. Garantiscono un movimento fluido a gradi in apertura e chiusura. Offre all'utente finale il massimo comfort grazie alla regolazione senza scatti e silenziosa "silent inside".

MOLLEGGIO SEDUTE: sono ottenuti mediante cinghie elastiche ad alta resistenza.

RIVESTIMENTO: completamente sfoderabile versione in tessuto, scocca fissa per la versione in pelle.

PIEDI: disponibili in acciaio verniciato nero opaco o titanio.

EN

STRUCTURE: realized in solid fir-wood and multi-layer-boards upholstered with expanded polyurethane, covered with velvet-like material (200 g). There are also two steel reinforcing bars in the underbody.

PADDING: seat-cushions in expanded undeformable polyurethane (D/35) with high density, blown-up seat-cushions in expanded polyurethane (D/25), covered with velvet-like material (200 g).

Back-cushions and armrest in expanded undeformable polyurethane (D/28) with high density, blown-up back-cushions and armrest in silicone wadding (300 g.), covered with silicone wadding (380 g.) and white cotton.

COUPLIN SYSTEM: some steel stilettes fixed in the wooden structure allow easy disassembly of each sofa back-cushions and armrest.

MECHANISM: are present inside back-cushions and armrests. They guarantee a fluid movement in opening and closing. It offers maximum comfort to the user thanks to stepless and noiseless adjustment including "silence inside".

SPRINGING: obtained thanks to the crossed elastic belts with high resistance.

COVERS: totally removable slip-covers in fabric, fixed shell for the leather version.

FEETS: available in matt black painted or titan color

CONDIZIONI GENERALI DI VENDITA

Il presente listino annulla tutti i precedenti, ivi comprese le condizioni generali di vendita, in qualsiasi forma applicate o stabilite, e può essere variato senza preavviso. Tutti i prezzi presenti in questo listino sono da considerarsi al pubblico (IVA esclusa).

Le nostre condizioni generali di vendita si intendono accettate dall'acquirente con il conferimento dell'ordine/i. I depliant in circolazione hanno carattere puramente illustrativo, pertanto la ns. Ditta declina ogni responsabilità per eventuali inesattezze di stampa o per errate indicazioni sulle caratteristiche non sostanziali dei prodotti. Per pubblicazioni con foto o altri mezzi è necessaria la preventiva autorizzazione.

Il foro competente: per qualsiasi contestazione è quello di Vicenza.

ORDINI

L'accettazione dell'ordine è subordinata all'approvazione della ditta venditrice. La nostra conferma d'ordine se non viene rispedita controfirmata entro due giorni, la riteremo accettata ed evaderemo l'ordine alle condizioni generali conosciute e riportate. Non si accettano annullamenti o modifiche decorsi due giorni dalla nostra conferma d'ordine e comunque l'annullamento dell'ordine ha validità solo se accettato dalla Ns. ditta.

I nostri Uffici commerciali sono a Vostra disposizione dal lunedì al venerdì dalle 08.30 alle 12.00 e dalle 14.00 alle 18.00.

Gli ordini dovranno per pervenirci per iscritto con indicazioni complete, così come le modifiche specificando sempre il Vs. numero telefonico ed e-mail. Consultate sempre i nostri listini e campionari , prima di compilare l'ordine. Gli ordini incompleti Vi verranno re-inviati con evidenziati i dati mancanti, saranno sospesi fino al loro chiarimento. Ricordiamo che i tempi di consegna decorrono dal momento in cui il vostro ordine ha tutti i dati completi e chiari.

La nostra e-mail è sempre attiva: ordini@dona.it

L'azienda non è responsabile di eventuali errori o disguidi su chiarimenti di ordini comunicati telefonicamente.

PRODOTTI E LAVORI SU MISURA

Le composizioni con bracciali destro o sinistro si intendono sempre guardando il modello di fronte.

Per i lavori su misura si applicherà un aumento del 30% sull'elemento superiore alla misura richiesta, fino ai 15 cm, per lavorazioni speciali contattare l'ufficio tecnico.

Fodere di ricambio 60% sul prezzo di listino.

La ns. Ditta si riserva la facoltà di apportare in qualsiasi momento senza preavviso, quelle modifiche tecniche ed estetiche più opportune al fine di migliorare il proprio prodotto, mantenendo comunque le caratteristiche essenziali.

In nessun caso si forniscono strutture in bianco senza rivestimento.

TESSUTI E PELLE CLIENTE

Le misure dei metraggi di tessuto occorrenti per la confezione, segnati a lato di ogni elemento, sono considerati per un'altezza di cm 140 e sono riferiti a tessuti uniti o con disegni senza rapporto.

Se si utilizzano due stoffe di categorie diverse, il prezzo è quello della categoria più alta fra le due.

Se si utilizzano tessuti rigati o con disegni che necessitano del rapporto verrà applicata una maggiorazione del 7% dal listino prezzi.

Se si utilizzano tessuti rigati o con disegni che necessitano del rapporto forniti dal cliente è necessaria la maggiorazione del 20% del metraggio occorrente.

Su richiesta si possono utilizzare tessuti che il cliente ci fornirà in porto franco.

Su richiesta si possono utilizzare pelle che il cliente ci fornirà in porto franco, il prezzo verrà calcolato in categoria tessuto cliente +15%.

I modelli rivestiti in pelle non sono completamente sfoderabili.

I colori delle stoffe e delle pelli in campionario sono solo indicativi, non essendo tecnicamente possibile assicurare costanza di tinta a distanza di tempo, il committente conferendo l'ordine accetta tali tolleranze.

LAVAGGIO TESSUTI

Le istruzioni di lavaggio, segnate a tergo di ogni tessuto presente nel nostro campionario, hanno valore puramente indicativo e comunque non ci riteniamo in alcun modo responsabili per qualunque inconveniente derivante da lavaggi o puliture improprie. Si raccomanda il lavaggio a secco presso lavanderie specializzate senza l'uso di decoloranti o restringenti.

Il lavaggio dei tessuti deve essere effettuato come specificato sull'etichetta applicata nei nostri campionari, si possono verificare eventuali restringimenti e leggere alterazioni dei colori.

PRELAVAGGIO TESSUTI

La ditta Donà effettuerà il prelavaggio sui tessuti, che lo consentono, su richiesta del cliente con un costo di € 15 al metro lineare, solo ed esclusivamente su tessuti da noi forniti.

TRASPORTO E TEMPI DI CONSEGNA

Il termine di consegna riportato nella conferma d'ordine è puramente indicativo e non vincolante, si esclude pertanto qualsiasi indennizzo per eventuali ritardi, per forniture particolari non standard i tempi di consegna verranno comunicati volta per volta. La richiesta di consegna "tassativa" dovrà essere concordata e autorizzata tramite e-mail dalla ns. azienda. Per consegne inferiori a € 550 (al netto degli sconti e IVA) verranno conteggiate € 30 per contributo spese di trasporto.

La consegna si intende valida ad ogni effetto anche se fatta a mezzo vettore, spetta al destinatario verificare il numero dei colli e lo stato dell'imballaggio e l'integrità prima del ritiro e fare le dovute riserve al vettore essendo quest'ultimo responsabile di mancanze e avarie, che non potranno in alcun modo e per nessuna ragione essere imputate alla ns. ditta. La merce viaggia a rischio e pericolo del committente anche se venduta in porto franco. Sono escluse gabbie o casse. Per spedizioni di tessuti, rivestimenti di ricambio, ecc. le spese di trasporto, sia per corriere che per posta, saranno a carico del cliente.

RECLAMI E RESI

I reclami di qualunque genere, dovranno essere fatti entro 8 giorni dal ricevimento della merce tramite lettera raccomandata/PEC. La Ditta assicura la sostituzione delle parti difettose solo dopo la restituzione delle stesse, per la merce rovinatasi non per nostra causa la riparazione verrà addebitata.

Le contestazioni per danni derivanti dal trasporto devono essere fatte al trasportatore al momento dello scarico. Non si accettano resi se non preventivamente concordati ed autorizzati per iscritto dalla Ns. azienda, i resi non concordati saranno respinti. Non si accettano resi per merce erroneamente ordinata; altresì dovranno essere preventivamente autorizzati dalla nostra Sede, l'accredito verrà con defalcazione delle spese di trasporto da noi sostenute.

In caso di contestazione i pagamenti non possono essere sospesi.

PAGAMENTI

La merce rimane fino al totale pagamento di proprietà della nostra ditta che si riserva la facoltà di ritirarla su insolvenze.

Il ritardato pagamento comporterà la sospensione delle forniture in corso, l'addebito delle relative spese e l'applicazione degli interessi di mora.

In caso di insolvenze la ditta Donà si riserva inoltre, la facoltà di evadere le forniture, con pagamento in contrassegno o anticipato.

Per l'emissione di effetti vengono addebitate le spese. Per nessun motivo i pagamenti possono essere sospesi.

INFORMATIVA - TUTELA DEI DATI L. 675/96 Ai sensi dell'articolo 13 del Decreto Legislativo n. 196/2003 I dati raccolti verranno trattati per finalità contabili, verranno trattati con modalità cartacee ed informatizzate. Il conferimento dei dati richiesti è obbligatorio ai fini della fatturazione e della realizzazione del servizio richiesto. L'eventuale rifiuto a fornire tali dati comporterà l'impossibilità di monitoraggio richiesta, non saranno oggetto di diffusione ovvero di comunicazione alcuna. In qualunque momento potrà esercitare i diritti di cui all'articolo 7 del Decreto Legislativo n. 196/2003 contattando il titolare del trattamento, Donà Salotti SRL, con sede in Dell'Artigianato n. 60/62 - 36070 Trissino (VI) o scrivendo all'indirizzo e-mail info@dona.it

The present price-list substitutes all previous price-lists as well as general sales conditions agreed upon. This price-list may be modified at any moment.

All the prices indicated are detail-prices (not including surplustax).

The client accepts these our sales conditions transferring his order to us.

Catalogues and illustrative material are merely indicative, therefore, our company denies any responsibility for eventual printing errors or false indications as long as these are not essential part of the product.

Our authorization is needed for publications of photos or other material.

Place of jurisdiction for all kinds of controversy: Vicenza

COMMISSIONS

The acceptance of the order must be approved by our sales office. If our confirmation is not signed and returned within 2 days, Donà considers the order as accepted by the client and will proceed with the production of the merchandise at the general sales conditions. The company will not accept modifications after 2 days after receipt of the confirmation by the client and the order can be cancelled only if accepted by our company.

Our sales office is open from Monday to Friday from 8.30 to 12.00 a.m. and from 2.00 to 6.00 p.m. Only written orders containing all the necessary information as well as telephone and e-mail can be taken into consideration. Before sending your order please consult our price-list and our samples carefully. Incomplete orders will be returned to the client marking the information missing and will be suspended until the order is complete. We remind you that the delivery-time starts as soon as Donà is in possession of all the required information regarding the order.

PRODUCTS AND SPECIAL EXECUTIONS

The position of the armrest (right or left) is decided standing in front of the composition.

For special dimensions up to 15 cm please increase the price of the next following element by 30%; for special executions please contact our technical department.

Prices for covers: 60% of the price of the relative element.

Donà reserves the right to make the most appropriate technical and aesthetic modifications at any time without notice in order to improve its product, while maintaining the essential characteristics. Under no circumstances are blank structures supplied without coating.

FABRICS AND LEATHER FURNISHED BY THE CLIENT

The amount of material necessary is indicated in the price-list on the right hand side of each element, taken in consideration fabrics without design or report and a normal height of 140 cm.

If 2 fabrics with different categories are used the price of the higher category will be applied.

In case fabrics with stripes or design with report are furnished by the client the amount of material required must be increased by 20%.

If desired the client can send fabrics or leather directly to the company "free Donà". In this case apply the price of category custom fabric + 15%.

The covers of the articles in leather are not completely removable.

The colors of our samples in fabric or leather are only indicative. From a technical point of view it is not possible to guarantee equal tonality after a certain time has passed. The client will accept this with his order.

CLEANING OF THE FABRICS

The washing instructions attached on the rear of each fabric are only indicative. Donà cannot be responsible for any inconvenience caused by inappropriate washing or dry-cleaning. We therefore recommend drycleaning by special laundries. The cleaning of the fabric must be executed according to the instructions given on the label attached on the rear of our sample.

Eventually the fabrics may shorten or change color slightly.

PREWASHING OF THE FABRICS

Donà can organize the prewashing at a price of Euro 15/m. However this is valid only for materials furnished by Donà.

TRANSPORT AND DELIVERY-TIME

The time of delivery indicated on the confirmation of the order is only indicative and cannot be binding. In case of eventual delays Donà rejects any claim for damages. The time of delivery for special furniture (not standard) will be communicated with the order confirmation. If the delivery-time has to be considered "absolutely binding" the client must inform the company and obtain the written authorization by Donà. For orders with a value with less than Euro 550,00 (cleared of discounts and surplus-tax) Donà will charge Euro 30,00 as contribution of transport fees.

Please keep in mind that the time of delivery starts at the moment Donà is in possession of all the necessary information concerning the order.

Our e-mail (ordini@dona.it) are in function around the clock.

Donà is not responsible for misunderstandings and errors in case of orders transferred by phone.

COMPLAINTS AND RETURN OF THE MERCHANDISE

Eventual complaints must be communicated by registered letter within 8 days of the receipt of the merchandise. The company guarantees the substitution of the defected parts only after having received them. Merchandise defected without our fault will be repaired charging the client with the relative amount. Complaints referring to damages caused during the transport must be communicated at the moment of unloading the goods. We do not accept any return of the merchandise if not previously authorized by us. Any return without authorization will be rejected.

We do not accept returns of merchandise ordered incorrectly.

In case of complaints the payment cannot be suspended.

The delivery will be considered executed also when delivered by a forwarding agent. The client is obliged to control the number of packages, the state of wrapping and the completeness before accepting the goods and communicate any eventual missing of packages and damages. Anyways, Donà cannot be made responsible.

The merchandise travels at the risk of the client, this is also valid if the merchandise is sold "free port". Crates and packing cases are excluded.

The cost of transporting fabrics, exchange covers etc. sent by mail or forwarding agent will be charged to the client.

PAYMENTS

The merchandise remains propriety of our company until its complete payment.

Retarded payments will cause the suspension of other orders, the charge of all the relative costs.

Eventually the reimbursement will be effected subtracting the cost of transport paid by us.

In case of insolvency Donà reserves the right to deliver any merchandise against "advanced payment" or "cash on delivery".

The cost of negotiable bills will be charged to the client.

Orders with a value of less than Euro 200,00 will be furnished "cash on delivery".

Payments cannot be suspended for any reason.

INFORMATIVE NOTES – PROTECTION OF DATA LAW NR. 675/96

In base of art. 13 of the legislative decree nr 196/2006 the collected data will be used exclusively for administrative purposes; they will be treated with the necessary modalities; this is valid for printed as well as computerized material. The transmission is needed for the required service. An eventual refusal to furnish these data will render impossible the necessary control; they are not objects to diffusion or any communication. At any moment you can practice your rights according to art. 7 of the legislative decree nr 196/2003 informing the owners of Donà accordingly: DONA' SALOTTI SRL Via Dell'Artigianato 60-62 36070 Trissino (VI) by writing a mail to info@dona.i

Product design:

Claudio Donà

AD & Graphic design: Alessandro Donà
Photo: Studio Gabriotti
Print: agcm

D.HOME
www.dhomeitalia.it

TEL. 0445 490032 / WHATSAPP +39 389 2308866